

“O‘zbekneftgaz” AJ
 “Shurtan gaz kimyo majmuasi” MChJ
 MTRB xizmati
RO‘YXATGA OLINDI
 0741 004-3405
 2023 yil “11” 08.

«УТВЕРЖДАЮ»
 Главный метролог
 ООО «Шуртанского ГКК»
 Х. А. Махмудов
 «10» 08 2023 г.

TEXNIK TOPSHIRIQ “ShGKM” MChJ ehtiyojlariga Bosimlar farqi o‘zgartgichalarini yoki ularga texnik jihatdan teng bo‘lgan analoglarini xarid qilish uchun.	ТЕХНИЧЕСКОЕ ЗАДАНИЕ на закупку Преобразователей Дифференциального Давления или их технически эквивалентных аналогов для нужд ООО «Шуртанский ГКК»	TECHNICAL ASSIGNMENT for the purchase of Differential Pressure Transmitters or their technically equivalent analogues for the needs of LLC “SGCC”
1. UMUMIY MA’LUMOTLAR	1. ОБЩИЕ СВЕДЕНИЯ	1. GENERAL INFORMATION
1.1 Nomlanishi	1.1 Наименование	1.1 Name
Bosimlar farqi o‘zgartgichalari.	Преобразователи Дифференциального Давления	Differential Pressure Transmitters
1.2 Xarid qiliash uchun asos	1.2 Основание приобретения товара	1.2 Basis of goods purchasing.
Asos: 06.09.2022 y. 007/17617 raqamli xizmat xati va NO‘A va A sexining 2024 yil uchun yillik buyurtmasi	Основание: Служебное письмо № 007/17617 от 06.09.2022г. и годовая заявка цеха КИП и А на 2024г.	Basis: Official Letter No. 007/17617 dated 06.09.2022 and the annual application of the Instrumentation workshop for 2024.
1.3 Yangiligi to‘g‘risidagi ma‘lumot (ishlab chiqarilgan yili)	1.3 Сведения о новизне (год производства товара)	1.3 Information about novelty (year of production of goods)
Yetkazib berilgan mahsulotlar etkazib berish yilida yoki undan oldingi yilda ishlab chiqarilishi va yangi, ilgari ishlatilmagan bo‘lishi kerak.	Поставляемая продукция должна быть произведена в год поставки или в предшествующий ему год и должна быть новой, ранее не использованной.	The supplied products must be manufactured in the year of delivery or the year preceding it and must be new, not previously used.
1.4 TIF TN kodi va agar mavjud bo‘lsa, boshqa xalqaro kodlar	1.4 Код ТН ВЭД и другие международные коды при применимости	1.4 HS code and other international codes when applicable.
Tovar ishlab chiqaruvchisi TIF TN kodini yoki boshqa xalqaro kodlarni taqdim etishi shart.	Изготовитель товара должен предоставить код ТН ВЭД или другие международные коды.	The manufacturer of the goods shall provide the HS code or other international codes.
2. QO‘LLANISH SOHASI	2. ОБЛАСТЬ ПРИМЕНЕНИЯ	2. SCOPE OF USE
Ular eng qiyin va xavfli sharoitlarda ortiqcha va mutlaq bosimlarni aniq va ishonchli o‘lchashni ta‘minlaydi.	Они обеспечивают точные и надежные измерения, избыточного и абсолютного давлений в самых сложных и опасных условиях.	They provide accurate and reliable measurements of excess and absolute pressures in the most difficult and dangerous conditions.
3. QO‘LLANILADIGAN ATROF MUHID	3. УСЛОВИЯ ЭКСПЛУАТАЦИИ	3. OPERATING CONDITIONS
- havoning nisbiy namligi 95% dan oshmasligi kerak; - atmosfera bosimi 96 dan 106,7 kPa gacha; - atrof-muhit harorati -27 dan +65 ° C gacha	- относительная влажность воздуха не более 95 %; - атмосферное давление от 96 до 106,7 kPa; - температура окружающей среды от -27 до +65°C	- relative air humidity: not more than 95 %; - atmospheric pressure: from 96 to 106.7 kPa; - ambient temperature: from -27 to +65°C
4. TEXNIK TALABLAR	4. ТЕХНИЧЕСКИЕ ТРЕБОВАНИЯ	4. TECHNICAL REQUIREMENTS
4.1 Asosiy texnik talablar	4.1 Основные технические требования	4.1 Basic technical requirements

Texnik va tijorat taklifida Yetkazib beruvchi tovar belgisini, modelini, ishlab chiqaruvchining nomlarini ko'rsatishi va tovarning to'liq texnik tavsiflari va chizmalari ko'rsatilgan texnik pasportni taqdim etishi shart.
Agar ushbu talab bajarilmasa, Buyurtmachi taklifning texnik qismini ko'rib chiqishni rad etishga yoki tovarning mijozning talablariga muvofiq emasligi to'g'risida xulosa chiqarishga haqli.

В технико-коммерческом предложении поставщик должен указать марку, модель и названия производителя и предоставить технический паспорт с полными техническими характеристиками и чертежами товара.
При неисполнении данного требования, Заказчик имеет право отказаться от рассмотрения технической части предложения или выдать заключение о несоответствии товара требованиям заказчика.

In the technical-commercial proposal, the supplier must indicate the brand, model, manufacturer's names and provide a technical passport with full technical characteristics and drawings of the goods.
If this requirement is not met, the Customer has the right to refuse to consider the technical part of the proposal or issue a conclusion on the non-compliance of the goods with the customer's requirements.

Mahsulot nomi	Qisqacha xususiyatlar va qushmcha jihozlar	O'lv. birligi	Miq-dori	Название продукта	Краткая характеристика и комплектация оборудования	Ед. изм.	Кол-во	Name of product	Brief description and complete set of equipment	Unit	Qty
Bosimlar farqi o'zgartirgichi	<p>Aniqlik sinfi: 0,06%</p> <p>Sensor diapazoni chegaralari: Yuqori diapazon chegarasi: 1 kPa Pastki diapazon chegarasi: 0.05 kPa</p> <p>Diafragma materiali/to'ldiruvchi suyuqlik: AISI 316 L ss/ Silikon moyi</p> <p>Jarayon ulanishi: 1/4 dyuymli ichki rezba 18 NPT</p> <p>Drenaj/tozalash klapani (material va joylashuvi) (namlanadigan qismlar): Zanglamaydigan po'latdan AISI 316L</p> <p>Korpus materiali va elektr bog'lanish: alyuminiy qotishmasi (silindsimon versiya) 1/2 dyuym - 14 NPT</p> <p>Chiqish/Qo'shimcha imkoniyatlar: HART va 4 dan 20 mA gacha bo'lgan standart funktsionallik/Topsiyalar talab qilinadi "Qo'shimcha buyurtma kodi"</p> <p>Xavfli hudud sertifikat: FM tasdiqlash (AQSh)</p> <p>O'rnatilgan LCD displey: boshqaruvga ega TTG (Shisha orqali) raqamli LCD displey</p> <p>Konfiguratsiya: Standart - Bosim = dyuym suv.ust. 68°F da kvadrat dyuym uchun funt Harorat =deg. °F</p> <p>Sensorga qo'yiladigan talablar:</p> <ul style="list-style-type: none"> - chiqish qiymatining kirishga aniq bog'liqligi; - vaqt bo'yicha xususiyatlarning barqarorligi; - yuqori sezuvchanlik; - kichik o'lcham va vazn; - nazorat qilinadigan jarayon va boshqariladigan parametr bo'yicha fikr-mulohazalarning yo'qligi; - har xil ish sharoitlarida ishlash; - Har xil o'rnatish imkoniyatlari. 	dona	2	Датчик Дифференциального давления	<p>Класс точность: 0,06%</p> <p>Пределы диапазона сенсора: Верхний предел диапазона: 1 кПа Нижний предел диапазона: 0.05 кПа</p> <p>Материал мембраны/заполняющая жидкость: AISI 316 L ss/ Силиконовое масло</p> <p>Технологическое присоединение: 1/4 дюйма - внутренняя резьба 18 NPT</p> <p>Дренажный/выпускной клапан (материал и положение) (смазываемые детали): Нержавеющая сталь AISI 316L</p> <p>Материал корпуса и электрическое соединение: Алюминиевый сплав (цилиндрическая версия) 1/2 дюйма - 14 NPT</p> <p>Выход/Дополнительные опции: HART и стандартная функциональность от 4 до 20 мА/ Опции, запрашиваемые «Дополнительный код заказа»</p> <p>Сертификация для опасных зон: одобрение FM (США)</p> <p>Встроенный ЖК-дисплей: TTG (Through-The-Glass) цифровой ЖК-дисплей с управлением</p> <p>Конфигурация: стандартная — давление = дюйм вод. ст./ фунт на кв. дюйм при 68°F; Температура=град. °F</p> <p>Требования, предъявляемые к датчикам:</p> <ul style="list-style-type: none"> - Однозначная зависимость выходной величины от входной; - Стабильность характеристик во времени; - Высокая чувствительность; - Малые размеры и масса; - Отсутствие обратного воздействия на контролируемый процесс и на контролируемый параметр; - Работа при различных условиях эксплуатации; - Различные варианты монтажа. 	шт.	2	Differential Pressure Transmitter	<p>Accuracy class: 0.06%</p> <p>Sensor Range Limits: Upper range limit: 1 kPa Lower range limit: 0.05 kPa</p> <p>Diaphragm material/filled fluid: AISI 316 L ss/ Silicone oil</p> <p>Process connection: 1/4 in. female 18 NPT Drain/Bleed Valve (Material and Position) (Wetted Parts): Stainless steel AISI 316L</p> <p>Body material and electrical connection: Aluminum alloy (cylindrical version) 1/2 in. - 14 NPT</p> <p>Output/Additional options: HART and 4 to 20 mA standard functionality/Options requested "Additional Order Code"</p> <p>Hazardous Area Certification: FM Approval (USA)</p> <p>Built-in LCD display: TTG (Through-The-Glass) digital LCD display with control Configuration: Standard - Pressure = inch w.c. st. /lb per sq. inch at 68°F; Temperature=deg. °F</p> <p>Requirements for sensors:</p> <ul style="list-style-type: none"> - Unambiguous dependence of the output value on the input; - Stability of characteristics in time; - High sensitivity; - Small size and weight; - Lack of feedback on the controlled process and on the controlled parameter; - Work under various operating conditions; - Various mounting options. - proposed sensors should be able to change the range at the request of the customer using a HART communicator during operation. 	pcs.	2



	- taklif etilayotgan datchiklar mijozning iltimosiga binoan ish vaqtida HART kommunikatoridan foydalangan holda diapazonni o'zgartirish imkoniyatiga ega bo'lishi kerak.				- предложный датчики должны иметь возможность поменять диапазон по желанию заказчика с помощью HART коммуникатора в период эксплуатации.						
Bosimlar farqi o'zgaruvchan o'lchash asbobi	<p>Aniqlik sinfi: 0,06%</p> <p>Sensor diapazoni chegaralari: Yuqori diapazon chegarasi: 4 kPa Pastki diapazon chegarasi: 0.2 kPa</p> <p>Diafragma materiali/to'ldiruvchi suyuqlik: AISI 316 L ss/ Silikon moyi</p> <p>Jarayon ulanishi: 1/4 dyuymli ichki rezba 18 NPT</p> <p>Drenaj/tozalash valfi (material va joylashuvi) (ho'llangan qismlar): Zanglamaydigan po'latdan AISI 316L</p> <p>Korpus materiali va elektr aloqasi: aluminium qotishmasi (silindrsimon versiya) 1/2 dyuym - 14 NPT</p> <p>Chiqish/Qo'shimcha imkoniyatlar: HART va 4 dan 20 mA gacha bo'lgan standart funktsionallik/Topsiyalar talab qilinadi "Qo'shimcha buyurtma kodi"</p> <p>Xavfli hudud sertifikat: FM tasdiqlash (AQSh)</p> <p>O'rnatilgan LCD displey: boshqaruvga ega TTG (Shisha orqali) raqamli LCD displey</p> <p>Konfiguratsiya: Standart - Bosim = dyuym suv.ust. 68°F da kvadrat dyuym uchun funt Harorat =deg. °F</p> <p>Sensorlarga qo'yiladigan talablar:</p> <ul style="list-style-type: none"> - chiqish qiymatining kirishga aniq bog'liqligi; - vaqt bo'yicha xususiyatlarning barqarorligi; - yuqori sezuvchanlik; - kichik o'lcham va vazn; - nazorat qilinadigan jarayon va boshqariladigan parametr bo'yicha fikr-mulohazalarning yo'qligi; - har xil ish sharoitlarida ishlash; - Har xil o'rnatish imkoniyatlari. - taklif etilayotgan datchiklar mijozning iltimosiga binoan ish vaqtida HART kommunikatoridan foydalangan holda diapazonni o'zgartirish imkoniyatiga ega bo'lishi kerak. 	dona	2	Датчик Дифференциального давления	<p>Класс точность: 0,06%</p> <p>Пределы диапазона сенсора: Верхний предел диапазона: 4 кПа Нижний предел диапазона: 0.2 кПа</p> <p>Материал мембраны/заполняющая жидкость: AISI 316 L ss/ Силиконовое масло</p> <p>Технологическое присоединение: 1/4 дюйма - внутренняя резьба 18 NPT</p> <p>Дренажный/выпускной клапан (материал и положение) (смачиваемые детали): Нержавеющая сталь AISI 316L</p> <p>Материал корпуса и электрическое соединение: Алюминиевый сплав (цилиндрическая версия) 1/2 дюйма - 14 NPT</p> <p>Выход/Дополнительные опции: HART и стандартная функциональность от 4 до 20 мА/ Опции, запрашиваемые «Дополнительный код заказа»</p> <p>Сертификация для опасных зон: одобрение FM (США)</p> <p>Встроенный ЖК-дисплей: TTG (Through-The-Glass) цифровой ЖК-дисплей с управлением</p> <p>Конфигурация: стандартная — давление = дюйм вод. ст./фунт на кв. дюйм при 68°F; Температура=град. Ф</p> <p>Требования, предъявляемые к датчикам:</p> <ul style="list-style-type: none"> - Однозначная зависимость выходной величины от входной; - Стабильность характеристик во времени; - Высокая чувствительность; - Малые размеры и масса; - Отсутствие обратного воздействия на контролируемый процесс и на контролируемый параметр; - Работа при различных условиях эксплуатации; - Различные варианты монтажа. - предложный датчики должны иметь возможность поменять диапазон по желанию заказчика с помощью HART коммуникатора в период эксплуатации. 	шт	2	Differential Pressure Transmitter	<p>Accuracy class: 0.06%</p> <p>Sensor Range Limits: Upper range limit: 4 kPa Lower range limit: 0.2 kPa</p> <p>Diaphragm material/fill fluid: AISI 316 L ss/ Silicone oil</p> <p>Process connection: 1/4 in. female 18 NPT</p> <p>Drain/Bleed Valve (Material and Position) (Wetted Parts): Stainless steel AISI 316L</p> <p>Body material and electrical connection: Aluminum alloy (cylindrical version) 1/2 in. - 14 NPT</p> <p>Output/Additional options: HART and 4 to 20 mA standard functionality/Options requested "Additional Order Code"</p> <p>Hazardous Area Certification: FM Approval (USA)</p> <p>Built-in LCD display: TTG (Through-The-Glass) digital LCD display with control</p> <p>Configuration: Standard - Pressure = inch w.c. st./lb per sq. inch at 68°F; Temperature=deg. F</p> <p>Requirements for sensors:</p> <ul style="list-style-type: none"> - Unambiguous dependence of the output value on the input; - Stability of characteristics in time; - High sensitivity; - Small size and weight; - Lack of feedback on the controlled process and on the controlled parameter; - Work under various operating conditions; - Various mounting options. - proposed sensors should be able to change the range at the request of the customer using a HART communicator during operation. 	pc s.	2
Bosimlar farqi o'zgaruvchan	<p>Aniqlik sinfi: 0,06%</p> <p>Sensor diapazoni chegaralari: Yuqori diapazon chegarasi: 16 kPa Pastki diapazon chegarasi: 0.54 kPa</p>	dona	6	Датчик Дифференциальный	<p>Класс точность: 0,06%</p> <p>Пределы диапазона сенсора: Верхний предел диапазона: 16 кПа Нижний предел диапазона: 0.54 кПа</p>	шт	6	Differential Pressure	<p>Accuracy class: 0.06%</p> <p>Sensor Range Limits: Upper range limit: 16 kPa Lower range limit: 0.54 kPa</p>	pc s.	6

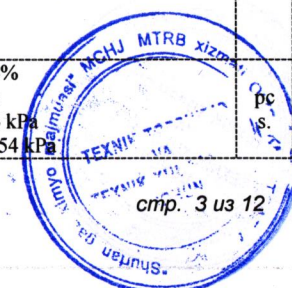

<p>o'lchash asbobi</p>	<p>Diafragma materiali/to'ldiruvchi suyuqlik: AISI 316 L ss/ Silikon moyi Jarayon ulanishi: 1/4 dyuymli ichki rezba 18 NPT Drenaj/tozalash valfi (material va joylashuvi) (ho'llangan qismlar): Zanglamaydigan po'latdan AISI 316L Korpus materiali va elektr aloqasi: alyuminiy qotishmasi (silindsimon versiya) 1/2 dyuym - 14 NPT Chiqish/Qo'shimcha imkoniyatlar: HART va 4 dan 20 mA gacha bo'lgan standart funktsionallik/Topsiyalar talab qilinadi "Qo'shimcha buyurtma kodi" Xavfli hudud sertifikat: FM tasdiqlash (AQSh) O'rnatilgan LCD displey: boshqaruvga ega TTG (Shisha orqali) raqamli LCD displey Konfiguratsiya: Standart - Bosim = dyuym suv.ust. 68°F da kvadrat dyuym uchun funt Harorat =deg. °F Sensorga qo'yiladigan talablar: - chiqish qiymatining kirishga aniq bog'liqligi; - vaqt bo'yicha xususiyatlarning barqarorligi; - yuqori sezuvchanlik; - kichik o'lcham va vazn; - nazorat qilinadigan jarayon va boshqariladigan parametr bo'yicha fikr-mulohazalarning yo'qligi; - har xil ish sharoitlarida ishlash; - Har xil o'rnatish imkoniyatlari. - taklif etilayotgan datchiklar mijozning iltimosiga binoan ish vaqtida HART kommunikatoridan foydalangan holda diapazonni o'zgartirish imkoniyatiga ega bo'lishi kerak.</p>		<p>ого давления</p>	<p>Материал мембраны/заполняющая жидкость: AISI 316 L ss/ Силиконовое масло Технологическое присоединение: 1/4 дюйма - внутренняя резьба 18 NPT Дренажный/выпускной клапан (материал и положение) (смачиваемые детали): Нержавеющая сталь AISI 316L Материал корпуса и электрическое соединение: Алюминиевый сплав (цилиндрическая версия) 1/2 дюйма - 14 NPT Выход/Дополнительные опции: HART и стандартная функциональность от 4 до 20 mA/ Опции, запрашиваемые «Дополнительный код заказа» Сертификация для опасных зон: одобрение FM (США) Встроенный ЖК-дисплей: TTG (Through-The-Glass) цифровой ЖК-дисплей с управлением Конфигурация: стандартная — давление = дюйм вод. ст./фунт на кв. дюйм при 68°F; Температура=град. Ф Требования, предъявляемые к датчикам: - Однозначная зависимость выходной величины от входной; - Стабильность характеристик во времени; - Высокая чувствительность; - Малые размеры и масса; - Отсутствие обратного воздействия на контролируемый процесс и на контролируемый параметр; - Работа при различных условиях эксплуатации; - Различные варианты монтажа. - предложенные датчики должны иметь возможность менять диапазон по желанию заказчика с помощью HART коммуникатора в период эксплуатации.</p>		<p>Transmitter</p>	<p>Diaphragm material/fill fluid: AISI 316 L ss/ Silicone oil Process connection: 1/4 in. female 18 NPT Drain/Bleed Valve (Material and Position) (Wetted Parts): Stainless steel AISI 316L Body material and electrical connection: Aluminum alloy (cylindrical version) 1/2 in. - 14 NPT Output/Additional options: HART and 4 to 20 mA standard functionality/Options requested "Additional Order Code" Hazardous Area Certification: FM Approval (USA) Built-in LCD display: TTG (Through-The-Glass) digital LCD display with control Configuration: Standard - Pressure = inch w.c. st./lb per sq. inch at 68°F; Temperature=deg. F Requirements for sensors: - Unambiguous dependence of the output value on the input; - Stability of characteristics in time; - High sensitivity; - Small size and weight; - Lack of feedback on the controlled process and on the controlled parameter; - Work under various operating conditions; - Various mounting options. - proposed sensors should be able to change the range at the request of the customer using a HART communicator during operation.</p>		
<p>Bosimlar farqi o'zgaruvchan o'lchash asbobi</p>	<p>Aniqlik sinfi: 0,06% Sensor diapazoni chegaralari: Yuqori diapazon chegarasi: 40 kPa Pastki diapazon chegarasi: 0.4 kPa Diafragma materiali/to'ldiruvchi suyuqlik: AISI 316 L ss/ Silikon moyi Jarayon ulanishi: 1/4 dyuymli ichki rezba 18 NPT Drenaj/tozalash valfi (material va joylashuvi) (ho'llangan qismlar): Zanglamaydigan po'latdan AISI 316L Korpus materiali va elektr aloqasi: alyuminiy qotishmasi (silindsimon versiya) 1/2 dyuym - 14 NPT</p>	<p>dona</p>	<p>Датчик Дифференциального давления</p>	<p>Класс точность: 0,06% Пределы диапазона сенсора: Верхний предел диапазона: 40 кПа Нижний предел диапазона: 0.4 кПа Материал мембраны/заполняющая жидкость: AISI 316 L ss/ Силиконовое масло Технологическое присоединение: 1/4 дюйма - внутренняя резьба 18 NPT Дренажный/выпускной клапан (материал и положение) (смачиваемые детали): Нержавеющая сталь AISI 316L Материал корпуса и электрическое соединение: Алюминиевый сплав (цилиндрическая версия) 1/2 дюйма - 14 NPT</p>	<p>шт</p>	<p>13</p>	<p>Differential Pressure Transmitter</p> <p>Accuracy class: 0.06% Sensor Range Limits: Upper range limit: 40 kPa Lower range limit: 0.4 kPa Diaphragm material/fill fluid: AISI 316 L ss/ Silicone oil Process connection: 1/4 in. female 18 NPT Drain/Bleed Valve (Material and Position) (Wetted Parts): Stainless steel AISI 316L Body material and electrical connection: Aluminum alloy (cylindrical version) 1/2 in. - 14 NPT</p>	<p>pcs</p>	<p>13</p>

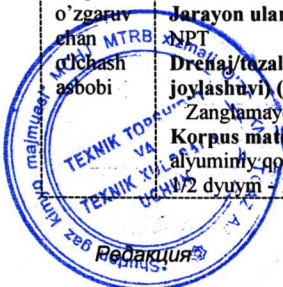

	<p>Chiqish/Qo'shimcha imkoniyatlar: HART va 4 dan 20 mA gacha bo'lgan standart funktsionallik/Topsiyalar talab qilinadi "Qo'shimcha buyurtma kodi"</p> <p>Xavfli hudud sertifikat: FM tasdiqlash (AQSh)</p> <p>O'rnatilgan LCD displey: boshqaruvga ega TTG (Shisha orqali) raqamli LCD displey</p> <p>Konfiguratsiya: Standart - Bosim = dyuum suv.ust. 68°F da kvadrat dyuum uchun funt Harorat =deg. °F</p> <p>Sensorga qo'yiladigan talablar:</p> <ul style="list-style-type: none"> - chiqish qiymatining kirishga aniq bog'liqligi; - vaqt bo'yicha xususiyatlarning barqarorligi; - yuqori sezuvchanlik; - kichik o'lcham va vazn; - nazorat qilinadigan jarayon va boshqariladigan parametr bo'yicha fikr-mulohazalarning yoqligi; - har xil ish sharoitlarida ishlash; - Har xil o'rnatish imkoniyatlari. - taklif etilayotgan datchiklar mijozning iltimosiga binoan ish vaqtida HART kommunikatoridan foydalangan holda diapazonni o'zgartirish imkoniyatiga ega bo'lishi kerak. 			<p>Выход/Дополнительные опции: HART и стандартная функциональность от 4 до 20 мА/ Опции, запрашиваемые «Дополнительный код заказа»</p> <p>Сертификация для опасных зон: одобрение FM (США)</p> <p>Встроенный ЖК-дисплей: TTG (Through-The-Glass) цифровой ЖК-дисплей с управлением</p> <p>Конфигурация: стандартная — давление = дюйм вод. ст./фунт на кв. дюйм при 68°F; Температура=град. Ф</p> <p>Требования, предъявляемые к датчикам:</p> <ul style="list-style-type: none"> - Однозначная зависимость выходной величины от входной; - Стабильность характеристик во времени; - Высокая чувствительность; - Малые размеры и масса; - Отсутствие обратного воздействия на контролируемый процесс и на контролируемый параметр; - Работа при различных условиях эксплуатации; - Различные варианты монтажа. - предложенный датчики должны иметь возможность поменять диапазон по желанию заказчика с помощью HART коммуникатора в период эксплуатации. 			<p>Output/Additional options: HART and 4 to 20 mA standard functionality/Options requested "Additional Order Code"</p> <p>Hazardous Area Certification: FM Approval (USA)</p> <p>Built-in LCD display: TTG (Through-The-Glass) digital LCD display with control Configuration: Standard - Pressure = inch w.c. st./lb per sq. inch at 68°F; Temperature=deg. F</p> <p>Requirements for sensors:</p> <ul style="list-style-type: none"> - Unambiguous dependence of the output value on the input; - Stability of characteristics in time; - High sensitivity; - Small size and weight; - Lack of feedback on the controlled process and on the controlled parameter; - Work under various operating conditions; - Various mounting options. - proposed sensors should be able to change the range at the request of the customer using a HART communicator during operation. 		
<p>Bosimlar farqi o'zgaruvchan o'lchash asbobi</p>	<p>Aniqlik sinfi: 0,06%</p> <p>Sensor diapazoni chegaralari:</p> <p>Yuqori diapazon chegarasi: 65 kPa Pastki diapazon chegarasi: 0.65 kPa</p> <p>Diafragma materiali/to'ldiruvchi suyuqlik: AISI 316 L ss/ Silikon moyi</p> <p>Jarayon ulanishi: 1/4 dyuymli ichki rezba 18 NPT</p> <p>Drenaj/tozalash valfi (material va joylashuvi) (ho'llangan qismlar): Zanglamaydigan po'latdan AISI 316L</p> <p>Korpus materiali va elektr aloqasi: alyuminiy qotishmasi (silindrsimon versiya) 1/2 dyuum - 14 NPT</p> <p>Chiqish/Qo'shimcha imkoniyatlar: HART va 4 dan 20 mA gacha bo'lgan standart funktsionallik/Topsiyalar talab qilinadi "Qo'shimcha buyurtma kodi"</p> <p>Xavfli hudud sertifikat: FM tasdiqlash (AQSh)</p> <p>O'rnatilgan LCD displey: boshqaruvga ega TTG (Shisha orqali) raqamli LCD displey</p>	dona	4	<p>Класс точность: 0,06%</p> <p>Пределы диапазона сенсора:</p> <p>Верхний предел диапазона: 65 кПа Нижний предел диапазона: 0.65 кПа</p> <p>Материал мембраны/заполняющая жидкость: AISI 316 L ss/ Силиконовое масло</p> <p>Технологическое присоединение: 1/4 дюйма - внутренняя резьба 18 NPT</p> <p>Дренажный/выпускной клапан (материал и положение) (смачиваемые детали): Нержавеющая сталь AISI 316L</p> <p>Материал корпуса и электрическое соединение: Алюминиевый сплав (цилиндрическая версия) 1/2 дюйма - 14 NPT</p> <p>Выход/Дополнительные опции: HART и стандартная функциональность от 4 до 20 мА/ Опции, запрашиваемые «Дополнительный код заказа»</p> <p>Сертификация для опасных зон: одобрение FM (США)</p> <p>Встроенный ЖК-дисплей: TTG (Through-The-Glass) цифровой ЖК-дисплей с управлением</p>	шт	4	<p>Accuracy class: 0.06%</p> <p>Sensor Range Limits: Upper range limit: 65 kPa Lower range limit: 0.65 kPa</p> <p>Diaphragm material/fill fluid: AISI 316 L ss/ Silicone oil</p> <p>Process connection: 1/4 in. female 18 NPT Drain/Bleed Valve (Material and Position) (Wetted Parts): Stainless steel AISI 316L</p> <p>Body material and electrical connection: Aluminum alloy (cylindrical version) 1/2 in. - 14 NPT</p> <p>Output/Additional options: HART and 4 to 20 mA standard functionality/Options requested "Additional Order Code"</p> <p>Hazardous Area Certification: FM Approval (USA)</p> <p>Built-in LCD display: TTG (Through-The-Glass) digital LCD display with control Configuration: Standard - Pressure = inch w.c. st./lb per sq. inch at 68°F; Temperature=deg. F</p> <p>Requirements for sensors:</p>	pc s.	4



	<p>Konfiguratsiya: Standart - Bosim = dyuum suv.ust. 68°F da kvadrat dyuum uchun funt Harorat =deg. °F</p> <p>Sensorlarga qo'yiladigan talablar:</p> <ul style="list-style-type: none"> - chiqish qiymatining kirishga aniq bog'liqligi; - vaqt bo'yicha xususiyatlarning barqarorligi; - yuqori sezuvchanlik; - kichik o'lcham va vazn; - nazorat qilinadigan jarayon va boshqariladigan parametrlar bo'yicha fikr-mulohazalarning yo'qligi; - har xil ish sharoitlarida ishlash; - Har xil o'rnatish imkoniyatlari. - taklif etilayotgan datchiklar mijozning iltimosiga binoan ish vaqtida HART kommunikatoridan foydalangan holda diapazonni o'zgartirish imkoniyatiga ega bo'lishi kerak. 			<p>Конфигурация: стандартная — давление = дюйм вод. ст./фунт на кв. дюйм при 68°F; Температура=град. Ф</p> <p>Требования, предъявляемые к датчикам:</p> <ul style="list-style-type: none"> - Однозначная зависимость выходной величины от входной; - Стабильность характеристик во времени; - Высокая чувствительность; - Малые размеры и масса; - Отсутствие обратного воздействия на контролируемый процесс и на контролируемый параметр; - Работа при различных условиях эксплуатации; - Различные варианты монтажа. - предлагаемые датчики должны иметь возможность поменять диапазон по желанию заказчика с помощью HART коммуникатора в период эксплуатации. 			<ul style="list-style-type: none"> - Unambiguous dependence of the output value on the input; - Stability of characteristics in time; - High sensitivity; - Small size and weight; - Lack of feedback on the controlled process and on the controlled parameter; - Work under various operating conditions; - Various mounting options. - proposed sensors should be able to change the range at the request of the customer using a HART communicator during operation. 		
<p>Bosimlar farqi o'zgaruvchan o'lchash asbobi</p>	<p>Aniqlik sinfi: 0,06%</p> <p>Sensor diapazoni chegaralari: Yuqori diapazon chegarasi: 160 kPa Pastki diapazon chegarasi: 1.6 kPa</p> <p>Diafragma materiali/to'ldiruvchi suyuqlik: AISI 316 L ss/ Silikon moyi</p> <p>Jarayon ulanishi: 1/4 dyuymli ichki rezba 18 NPT</p> <p>Drenaj/tozalash valfi (material va joylashuvi) (ho'llangan qismlar): Zanglamaydigan po'latdan AISI 316L</p> <p>Korpus materiali va elektr aloqasi: aluminium qotishmasi (silindrsimon versiya) 1/2 dyuum - 14 NPT</p> <p>Chiqish/Qo'shimcha imkoniyatlar: HART va 4 dan 20 mA gacha bo'lgan standart funktsionallik/Topsiyalar talab qilinadi "Qo'shimcha buyurtma kodi"</p> <p>Xavfli hudud sertifikat: FM tasdiqlash (AQSh)</p> <p>O'rnatilgan LCD displey: boshqaruvga ega TTG (Shisha orqali) raqamli LCD displey</p> <p>Konfiguratsiya: Standart - Bosim = dyuum suv.ust. 68°F da kvadrat dyuum uchun funt Harorat =deg. °F</p> <p>Sensorlarga qo'yiladigan talablar:</p> <ul style="list-style-type: none"> - chiqish qiymatining kirishga aniq bog'liqligi; - vaqt bo'yicha xususiyatlarning barqarorligi; - yuqori sezuvchanlik; - kichik o'lcham va vazn; 	dona	15	<p>Класс точность: 0,06%</p> <p>Пределы диапазона сенсора: Верхний предел диапазона: 160 кПа Нижний предел диапазона: 1.6 кПа</p> <p>Материал мембраны/заполняющая жидкость: AISI 316 L ss/ Силиконовое масло</p> <p>Технологическое присоединение: 1/4 дюйма - внутренняя резьба 18 NPT</p> <p>Дренажный/выпускной клапан (материал и положение) (смачиваемые детали): Нержавеющая сталь AISI 316L</p> <p>Материал корпуса и электрическое соединение: Алюминиевый сплав (цилиндрическая версия) 1/2 дюйма - 14 NPT</p> <p>Выход/Дополнительные опции: HART и стандартная функциональность от 4 до 20 мА/ Опции, запрашиваемые «Дополнительный код заказа»</p> <p>Сертификация для опасных зон: одобрение FM (США)</p> <p>Встроенный ЖК-дисплей: TTG (Through-The-Glass) цифровой ЖК-дисплей с управлением</p> <p>Конфигурация: стандартная — давление = дюйм вод. ст./фунт на кв. дюйм при 68°F; Температура=град. Ф</p> <p>Требования, предъявляемые к датчикам:</p> <ul style="list-style-type: none"> - Однозначная зависимость выходной величины от входной; - Стабильность характеристик во времени; - Высокая чувствительность; - Малые размеры и масса; 	шт	15	<p>Accuracy class: 0.06%</p> <p>Sensor Range Limits: Upper range limit: 160 kPa Lower range limit: 1.6 kPa Diaphragm material/fill fluid: AISI 316 L ss/ Silicone oil Process connection: 1/4 in. female 18 NPT Drain/Bleed Valve (Material and Position) (Wetted Parts): Stainless steel AISI 316L Body material and electrical connection: Aluminum alloy (cylindrical version) 1/2 in. - 14 NPT Output/Additional options: HART and 4 to 20 mA standard functionality/Options requested "Additional Order Code" Hazardous Area Certification: FM Approval (USA) Built-in LCD display: TTG (Through-The-Glass) digital LCD display with control Configuration: Standard - Pressure = inch w.c. st./lb per sq. inch at 68°F; Temperature=deg. F</p> <p>Requirements for sensors:</p> <ul style="list-style-type: none"> - Unambiguous dependence of the output value on the input; - Stability of characteristics in time; - High sensitivity; - Small size and weight; - Lack of feedback on the controlled process and on the controlled parameter; - Work under various operating conditions; - Various mounting options. 	pc s.	15



	<p>- nazorat qilinadigan jarayon va boshqariladigan parametr bo'yicha fikr-mulohazalarning yo'qligi;</p> <p>- har xil ish sharoitlarida ishlash;</p> <p>- Har xil o'rnatish imkoniyatlari.</p> <p>- taklif etilayotgan datchiklar mijozning iltimosiga binoan ish vaqtida HART kommunikatoridan foydalangan holda diapazonni o'zgartirish imkoniyatiga ega bo'lishi kerak.</p>				<p>- Отсутствие обратного воздействия на контролируемый процесс и на контролируемый параметр;</p> <p>- Работа при различных условиях эксплуатации;</p> <p>- Различные варианты монтажа.</p> <p>- предложенный датчики должны иметь возможностью менять диапазон по желанию заказчика с помощью HART коммуникатора в период эксплуатации.</p>				<p>- proposed sensors should be able to change the range at the request of the customer using a HART communicator during operation.</p>		
<p>Bosimlar farqi o'zgaruvchan o'lchash asbobi</p>	<p>Aniqlik sinfi: 0,06%</p> <p>Sensor diapazoni chegaralari: Yuqori diapazon chegarasi: 600 kPa Pastki diapazon chegarasi: 6 kPa Diafragma materiali/to'ldiruvchi suyuqlik: AISI 316 L ss/ Silikon moyi Jarayon ulanishi: 1/4 dyuymli ichki rezba 18 NPT Drenaj/tozalash valfi (material va joylashuvi) (ho'llangan qismlar): Zanglamaydigan po'latdan AISI 316L Korpus materiali va elektr aloqasi: alyuminiy qotishmasi (silindrsimon versiya) 1/2 dyuym - 14 NPT Chiqish/Qo'shimcha imkoniyatlar: HART va 4 dan 20 mA gacha bo'lgan standart funktsionallik/Topsiyalar talab qilinadi "Qo'shimcha buyurtma kodi" Xavfli hudud sertifikat: FM tasdiqlash (AQSh) O'rnatilgan LCD displey: boshqaruvga ega TTG (Shisha orqali) raqamli LCD displey Konfiguratsiya: Standart - Bosim = dyuym suv.ust. 68°F da kvadrat dyuym uchun funt Harorat =deg. °F Sensorlarga qo'yiladigan talablar: - chiqish qiymatining kirishga aniq bog'liqligi; - vaqt bo'yicha xususiyatlarning barqarorligi; - yuqori sezuvchanlik; - kichik o'lcham va vazn; - nazorat qilinadigan jarayon va boshqariladigan parametr bo'yicha fikr-mulohazalarning yo'qligi; - har xil ish sharoitlarida ishlash; - Har xil o'rnatish imkoniyatlari. - taklif etilayotgan datchiklar mijozning iltimosiga binoan ish vaqtida HART kommunikatoridan foydalangan holda diapazonni o'zgartirish imkoniyatiga ega bo'lishi kerak.</p>	dona	2	<p>Датчик Дифференциального давления</p>	<p>Класс точность: 0,06%</p> <p>Пределы диапазона сенсора: Верхний предел диапазона: 600 кПа Нижний предел диапазона: 6 кПа Материал мембраны/заполняющая жидкость: AISI 316 L ss/ Силиконовое масло Технологическое присоединение: 1/4 дюйма - внутренняя резьба 18 NPT Дренажный/выпускной клапан (материал и положение) (смачиваемые детали): Нержавеющая сталь AISI 316L Материал корпуса и электрическое соединение: Алюминиевый сплав (цилиндрическая версия) 1/2 дюйма - 14 NPT Выход/Дополнительные опции: HART и стандартная функциональность от 4 до 20 мА/ Опции, запрашиваемые «Дополнительный код заказа» Сертификация для опасных зон: одобрение FM (США) Встроенный ЖК-дисплей: TTG (Through-The-Glass) цифровой ЖК-дисплей с управлением Конфигурация: стандартная — давление = дюйм вод. ст./фунт на кв. дюйм при 68°F; Температура=град. Ф Требования, предъявляемые к датчикам: - Однозначная зависимость выходной величины от входной; - Стабильность характеристик во времени; - Высокая чувствительность; - Малые размеры и масса; - Отсутствие обратного воздействия на контролируемый процесс и на контролируемый параметр; - Работа при различных условиях эксплуатации; - Различные варианты монтажа. - предложенный датчики должны иметь возможностью менять диапазон по желанию заказчика с помощью HART коммуникатора в период эксплуатации.</p>	шт	2	<p>Differential Pressure Transmitter</p>	<p>Accuracy class: 0.06%</p> <p>Sensor Range Limits: Upper range limit: 600 kPa Lower range limit: 6 kPa Diaphragm material/fill fluid: AISI 316 L ss/ Silicone oil Process connection: 1/4 in. female 18 NPT Drain/Bleed Valve (Material and Position) (Wetted Parts): Stainless steel AISI 316L Body material and electrical connection: Aluminum alloy (cylindrical version) 1/2 in. - 14 NPT Output/Additional options: HART and 4 to 20 mA standard functionality/Options requested "Additional Order Code" Hazardous Area Certification: FM Approval (USA) Built-in LCD display: TTG (Through-The-Glass) digital LCD display with control Configuration: Standard - Pressure = inch w.c. st./lb per sq. inch at 68°F; Temperature=deg. F Requirements for sensors: - Unambiguous dependence of the output value on the input; - Stability of characteristics in time; - High sensitivity; - Small size and weight; - Lack of feedback on the controlled process and on the controlled parameter; - Work under various operating conditions; - Various mounting options. - proposed sensors should be able to change the range at the request of the customer using a HART communicator during operation.</p>	pc s.	2

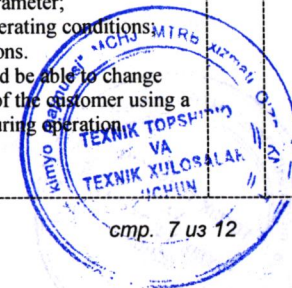

Размеры и распределение соединения/ Connection dimensions and distribution

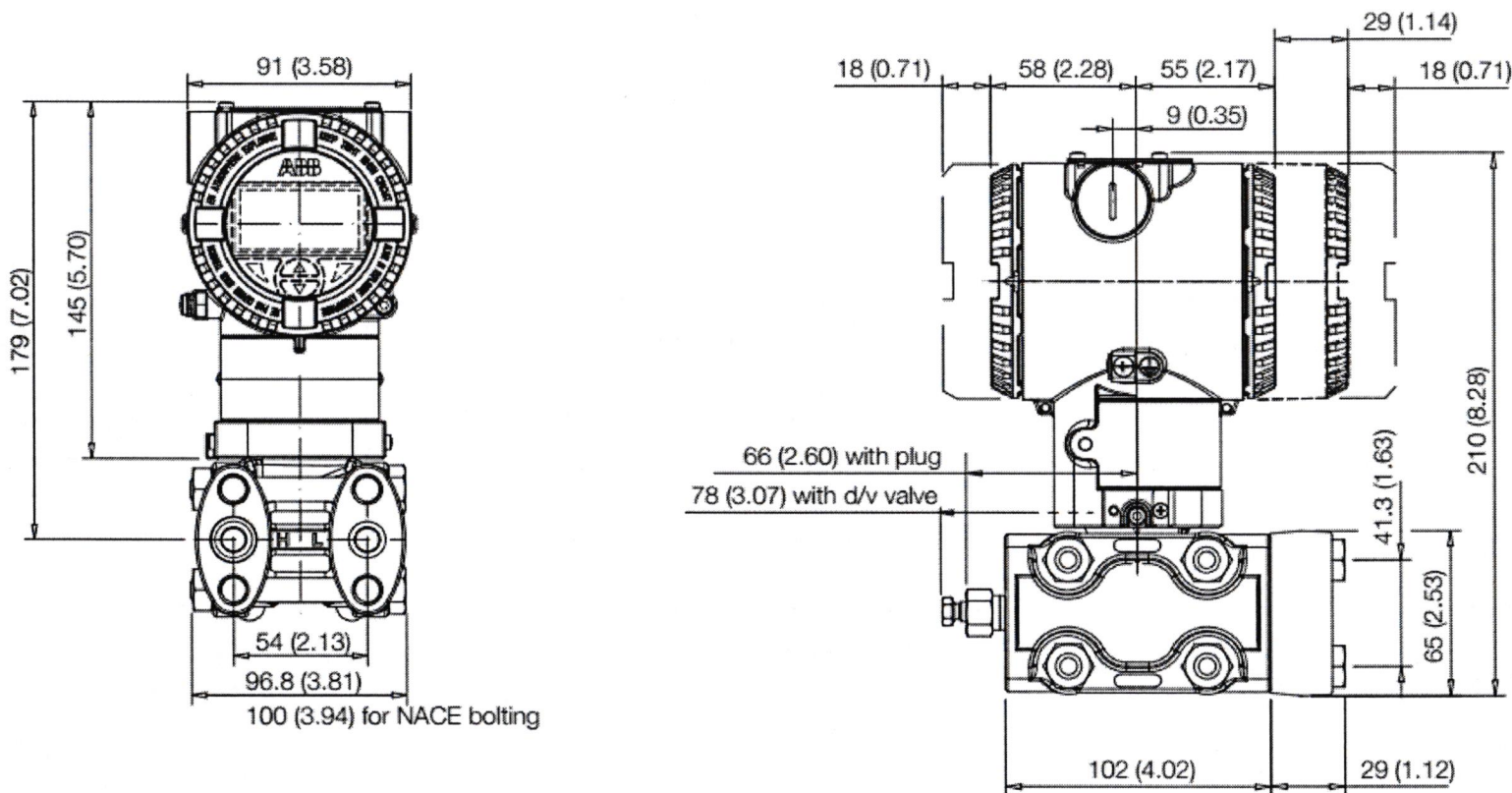

<p>4.2 Atrof-muhit omillari ta'sirida ishonchlilik va parametrlarga qo'yiladigan talablar</p>	<p>4.2 Требования по надежности и параметрам при воздействии факторов внешней среды</p>	<p>4.2 Requirements for reliability and parameters under the influence of environmental factors</p>
<p>Atrof-muhit sharoitida ishlaganda o'zgarasligi kerak: harorat -27 dan +65 °C gacha, namlik 10% dan 95% gacha</p>	<p>Не должны изменяться, при работе в условиях окружающей среды: температура от -27 до +65°C, влажность от 10% до 95%</p>	<p>Should not change when working in ambient conditions: temperature from -27 to +65 °C, humidity from 10% to 95%</p>
<p>5. YETKAZIB BERISH VA QABUL QILISH QOIDALARIGA QO'YILGAN TALABLAR 5.1 Yetkazib berish va qabul qilish tartibi</p>	<p>5. ТРЕБОВАНИЯ ПО ПРАВИЛАМ СДАЧИ И ПРИЕМКИ 5.1 Порядок сдачи и приемки</p>	<p>5. REQUIREMENTS AS PER DELIVERY AND ACCEPTANCE RULES 5.1 Delivery and Acceptance Procedure.</p>



<p>Tovarlar kiruvchi nazoratdan o'tkazilgandan keyin va shartnomaga muvofiq dalolatnoma tuzilgandan keyin qabul qilinishi kerak. Buyurtmachi tovarni miqdori, sifati va partiyaning to'liqligi, shuningdek tovar xavfsizligining tashqi belgilari (mexanik shikastlanishlar, tovarning alohida birliklari va qismlarining ko'rinadigan deformatsiyasi va shunga o'xshash shikastlanishning boshqa aniq belgilari) bo'yicha hamda transport va qo'shimcha hujjatlarga, ishlab chiqaruvchining sifat sertifikatlariga muvofiq qabul qiladi. Shu bilan, tomonlar xaridorning vakili tomonidan amalga oshirilgan tovarlarni vizual tekshirish, uni tashish paytida tovarlarning miqdori, to'liqligi va tashqi belgilari bo'yicha muvofiqligini aniqlash uchun mutlaq va yakuniy bo'lishi kerakligiga rozi bo'ladilar. Mahsulotlar o'rnatish, ishga tushirish va ishlatish uchun hujjatlar bilan birga e'lon qilingan xususiyatlarni tasdiqlovchi muvofiqlik sertifikatlari va sertifikatlash sinovlari hisobotlariga ega bo'lishi kerak. Barcha qo'shimcha hujjatlar rus va ingliz tillarida tuzilib, etkazib berilgan mahsulotlar bilan birga Buyurtmachiga topshirilishi kerak. Belgilash rus va ingliz tillarida bo'lishi va aniq belgilarga ega bo'lishi kerak. Ishlab chiqaruvchi, partiya raqami va ishlab chiqarilgan sanasi ham ko'rsatilgan bo'lishi kerak. Belgilash etkazib beriladigan tovarlarning butun xizmat muddati davomida saqlanishi kerak. Buyurtmachi (oluvchi) yukni tashuvchidan qabul qilgandan so'ng, tovarlarning shartnomada, texnik shartlarda yoki unga qo'shimcha kelishuvlarda, shuningdek transportda, qo'shimcha hujjatlarda, ishlab chiqaruvchining sifat sertifikatlarida ko'rsatilgan ma'lumotlarga muvofiqligini tekshirishi shart. Agar tovar tashuvchidan olinganidan keyin qabul qilinganda sifati/miqdori bo'yicha tovarlarning nomuvofiqligi aniqlansa, Buyurtmachi (oluvchi) tovarni qabul qilishni to'xtatib turadi.</p>	<p>Товар должен приниматься после входного контроля и составления акта в соответствии с договором. Заказчик производит приемку товара по количеству, качеству и комплектности партии, и внешним признакам сохранности товара (наличие механических повреждений, видимая деформация отдельных узлов и деталей товара и иные подобные явные признаки повреждений) в соответствии с транспортными и сопроводительными документами, сертификатами качества завода-изготовителя. Настоящим, стороны договариваются, что визуальный осмотр товара, произведенный представителем Заказчика, должен быть абсолютным и окончательным для сторон для определения соответствия по количеству, комплектности и внешним признакам сохранности товара при его транспортировке. Продукция должна иметь сертификаты соответствия и протоколы сертификационных испытаний, подтверждающие заявленные характеристики, сопровождающиеся документацией по монтажу, наладке и эксплуатации. Вся сопроводительная документация должна быть составлена на русском и английском языках и передана Заказчику вместе с поставляемой продукцией. Маркировка должна выполняться на русском и английском языках, и иметь четкие обозначения. Также указывается изготовитель, номер партии и дата изготовления. Маркировка должна сохраняться на весь срок службы поставляемого оборудования. При приемке товара от перевозчика, Заказчик (грузополучатель) обязан проверить соответствие товара сведениям, указанным в договоре, спецификациях или дополнительных соглашениях к нему, а также в транспортных, сопроводительных документах, сертификатах качества завода-изготовителя. В случае, если при приемке товара после его получения от перевозчика будет выявлено несоответствие товара по качеству/количеству, Заказчик (грузополучатель) обязан приостановить приемку.</p>	<p>The goods shall be accepted after incoming control and drawing up an act in accordance with the contract. The Customer accepts the goods according to the quantity, quality and completeness of the batch, and external signs of preservation of the goods (presence of mechanical damages, visible deformation of individual units and parts of the goods and other similar obvious signs of damage) in accordance with transport and accompanying documents, quality certificates of the manufacturer. Hereby, the parties agree that the visual inspection of the goods performed by the representative of the Customer shall be absolute and final for the parties to determine compliance by quantity, completeness and external signs of preservation of the goods during its transportation. The products shall have certificates of conformity and certification test reports confirming the declared characteristics, accompanied with installation, adjustment and operation documentation. All accompanying documentation shall be in Russian and English and shall be provided to the Customer together with the products supplied. The manufacturer, batch number and date of manufacture are also indicated. Marking shall be maintained for the entire service life of the supplied goods. Upon acceptance of the goods from the carrier, the Customer (consignee) shall check the conformity of the goods with the information specified in the contract, specifications or additional agreements to it, as well as in transport, accompanying documents, quality certificates of the manufacturer. If upon acceptance of the goods after their receipt from the carrier there is a non-conformity of the goods by quality/quantity, the Customer (consignee) shall suspend the acceptance of the goods</p>
<p>5.2 Texnik va boshqa hujjatlarni buyurtmachiga topshirishga qo'yiladigan talablar.</p>	<p>5.2 Требования по передаче заказчику технических и иных документов.</p>	<p>5.2 Requirements for handing-over the technical and other documents to the customer.</p>









<p>Yetkazib beruvchi mahsulotning belgilangan talablarga muvofiqligini tasdiqlovchi quyidagi hujjatlarni taqdim etishi shart:</p> <ul style="list-style-type: none"> -GOST va xavfsizlik talablariga muvofiqligi to'g'risidagi sertifikatlar (deklaratsiyalar); - ishlab chiqaruvchilarni ko'rsatgan holda uskunaning asosiy tarkibiy qismlarining spetsifikatsiyasi, shuningdek ularga muvofiqlik sertifikatlarini ilova qilish; - Rus va ingliz tillarida o'rnatish, ishga tushirish va foydalanish uchun hujjatlar; Barcha etkazib beriladigan asbob-uskunalar kirish nazoratidan o'tkaziladi, jihozlar omborga kelib tushgandan so'ng ishtirokchi vakili. <p>Mahsulotga quyidagi hujjatlar ilova qilinishi kerak:</p> <ul style="list-style-type: none"> - tovarning muvofiqlik sertifikatini taqdim etish zarur; - miqdori, tovar birligi narxi va umumiy summasi ko'rsatilgan tovar tavsifi bilan sotuvchining schyot-fakturasi (schyot-fakturasi); - qabul qiluvchining nomiga berilgan jo'natma qog'ozi, Buyurtmachining nomi, amaldagi shartnomaning raqami va imzolangan sanasi; - hisobvara-q-fakturaning raqami va sanasi ko'rsatilgan tovarning kelib chiqishi to'g'risidagi sertifikat; - qadoqlash varaqasi, ishlab chiqaruvchi tomonidan berilgan tovarlarning sifat sertifikati, tovarning xavfsizlik ma'lumotlar varagi. 	<p>Поставщик обязан предоставить следующие документы, подтверждающие соответствие продукции установленным требованиям:</p> <ul style="list-style-type: none"> -Сертификаты (декларации) соответствия требованиям ГОСТ и безопасности; -Спецификация основных комплектующих оборудования с указанием производителей, а также приложением сертификатов соответствия на них; -Документация по монтажу, наладке и эксплуатации на русском и английском языках; Все поставляемое оборудование проходит входной контроль, с представителем участника при получении оборудования на склад. <p>Товар должен сопровождаться следующей документацией:</p> <ul style="list-style-type: none"> -необходимо предоставить сертификат соответствия товара; - счёт-фактура (инвойс) Продавца с описанием товара, указанием количества, цены единицы товара и общей суммы; - транспортная накладная, выпущенная на имя грузополучателя, наименование Заказчика, номер и даты подписания действующего контракта; - сертификат о происхождении страны товара с указанием номера и даты инвойса; - упаковочный лист, сертификат о качестве товара, выписанного производителем, паспорт безопасности товара. 	<p>The Supplier shall provide the following documents confirming compliance of the products with the established requirements:</p> <ul style="list-style-type: none"> - Certificates (declarations) of compliance with GOST and safety requirements; -Specification of main components of equipment with indication of manufacturers, as well as application of certificates of conformity for them; -Documentation for installation, adjustment and operation in Russian and English; All supplied equipment is subject to incoming inspection with the participant's representative when receiving the equipment at the warehouse. <p>The goods shall be accompanied with the following documentation:</p> <ul style="list-style-type: none"> - the certificate of conformity of the goods; - invoice (invoice) of the Seller with description of the goods, indication of the quantity, price of the unit of goods and total amount; - consignment note issued in the name of the consignee, the name of the Customer, the number and dates of signing the existing contract; - Certificate of origin of the country of goods indicating the invoice number and date; - packing list, Certificate of quality of goods issued by the manufacturer, product safety passport.
<p>6. TRANSPORT QILISH TALABLARI</p>	<p>6. ТРЕБОВАНИЯ К ТРАНСПОРТИРОВАНИЮ</p>	<p>6. TRANSPORTATION REQUIREMENTS</p>
<p>Tovarlarni transport vositalarida tashish har bir tovarga tegishli tashish bo'yicha xalqaro standartlar va qoidalarga muvofiq amalga oshirilishi kerak.</p>	<p>Перевозка товаров с помощью транспортных средств должна осуществляться в соответствии с международными стандартами и правилами перевозки каждого товара.</p>	<p>Transportation of goods by means of vehicles must be carried out in accordance with international standards and rules for the transport of each product.</p>
<p>7. KAFOLATLAR HAJMI VA/YOKI MUDDATIGA TALABLAR</p>	<p>7. ТРЕБОВАНИЯ К ОБЪЕМУ И/ИЛИ СРОКУ ПРЕДОСТАВЛЕНИЯ ГАРАНТИЙ</p>	<p>7. REQUIREMENTS FOR THE SCOPE AND/OR PERIOD OF GUARANTEES</p>



Tovarlarni saqlashning kafolat muddati, saqlash talablariga rioya qilgan holda, xaridorga tovar etkazib berilgan kundan boshlab kamida 24 oy bo'lishi kerak.		Гарантийной срок хранения Товара должен составлять не менее 24 месяцев с даты поставки Товара Покупателю, при условии соблюдения требований к хранению		The guaranteed period of storage of the Goods must be at least 24 months from the date of delivery of the Goods to the Buyer, subject to the storage requirements	
8. EKKOLOGIYA VA SANITARIYA TALABLAR		8. ЭКОЛОГИЧЕСКИЕ И САНИТАРНЫЕ ТРЕБОВАНИЯ		8. ENVIRONMENTAL AND SANITARY REQUIREMENTS	
Mahsulot O'zbekiston Respublikasida belgilangan ekologik va sanitariya talablariga javob berishi, gigiyenik sertifikatga ega bo'lishi kerak (agar mahsulot gigiyenik sertifikatlash uchun majburiy bo'lsa).		Товар должен соответствовать экологическим и санитарным требованиям, установленным в республике Узбекистан, и должен иметь гигиенический сертификат (если товар является обязательным к гигиенической сертификации).		The product must comply with the environmental and sanitary requirements established in the Republic of Uzbekistan and must have a hygienic certificate (if the product is mandatory for hygienic certification).	
9. XAVFSIZLIK TALABLARI		9. ТРЕБОВАНИЯ ПО БЕЗОПАСНОСТИ		9. SAFETY REQUIREMENTS	
Mahsulotni ishlatish, saqlash va yo'q qilish paytida xavfsiz bo'lishi kerak.		Товар должно быть безопасным при его эксплуатации, хранения, а также утилизации.		The goods shall be safe during their operation, storage and disposal.	
10. MIQDOR TALABLARI		10. ТРЕБОВАНИЯ К КОЛИЧЕСТВУ		10. REQUIREMENTS FOR QUANTITY	
№	Nomlanishi	Наименование МТР		Name of goods	
	Quyidagilar yoki ularga texnik jihatdan teng bo'lgan analoglari taklif qilinishi mumkin.	Могут быть предложены следующие или их технически эквивалентные аналоги.		The following or their technically equivalent analogs can be offered.	
1.	266DSH.A.S.S.A.2.A.1.D2.V1...LS...N2 2 dona	266DSH.A.S.S.A.2.A.1.D2.V1...LS...N2	2 шт	266DSH.A.S.S.A.2.A.1.D2.V1...LS...N2	2 pcs
2.	266DH.B.S.S.A.2.A.1.D2.V1...LS...N2 2 dona	266DH.B.S.S.A.2.A.1.D2.V1...LS...N2	2 шт	266DH.B.S.S.A.2.A.1.D2.V1...LS...N2	2 pcs
3.	266DSH.E.S.S.A.2.A.1.D2.V1...LS...N2 6 dona	266DSH.E.S.S.A.2.A.1.D2.V1...LS...N2	6 шт	266DSH.E.S.S.A.2.A.1.D2.V1...LS...N2	6 pcs
4.	266DSH.F.S.S.A.2.A.1.D2.V1...LS...N2 13 dona	266DSH.F.S.S.A.2.A.1.D2.V1...LS...N2	13 шт	266DSH.F.S.S.A.2.A.1.D2.V1...LS...N2	13 pcs
5.	266DSH.G.S.S.A.2.A.1.D2.V1...LS...N2 4 dona	266DSH.G.S.S.A.2.A.1.D2.V1...LS...N2	4 шт	266DSH.G.S.S.A.2.A.1.D2.V1...LS...N2	4 pcs
6.	266DSH.H.S.S.A.2.A.1.D2.V1...LS...N2 15 dona	266DSH.H.S.S.A.2.A.1.D2.V1...LS...N2	15 шт	266DSH.H.S.S.A.2.A.1.D2.V1...LS...N2	15 pcs
7.	266DSH.M.S.S.A.2.A.1.D2.V1...LS...N2 2 dona	266DSH.M.S.S.A.2.A.1.D2.V1...LS...N2	2 шт	266DSH.M.S.S.A.2.A.1.D2.V1...LS...N2	2 pcs
11. QABUL QILGAN QISQARMALAR RO'YXATI		11. ПЕРЕЧЕНЬ ПРИНЯТЫХ СОКРАЩЕНИЙ		11. LIST OF ACCEPTED ABBREVIATIONS	
№	Qisqartmalar	Сокращение		Reduction	
1.					
№	Qisqartmalar ma'nosi	Расшифровка сокращения		Explanation of the abbreviation	
1.					
12. ILOVALAR RO'YXATI		12. ПЕРЕЧЕНЬ ПРИЛОЖЕНИЙ		12. ATTACHED APPENDIXES	
№	Ilovalar nomi	Наименование приложения		Name of appendixes	
1.					
№	Sahifalar soni	Количество страниц		Number of pages	
1.					



Тауворлади / Разработчик / Developed by:		З. Қайнаров Z. Kaynarov
Kelishilgan / Согласовано / Agreed		
Bosh muhandis o'rinbosari-IBX boshlig'i/Заместитель главного инженера-Начальник службы по управлению надежностью/Deputy Chief Engineer-Head of RMS:		Т. Диёров T. Diyorov
Bosh metrolog o'rinbosari / Заместитель главного метролога / Deputy Chief Metrologist:		О. Ачилов O. Achilov
NO'A va A sexi boshlig'i / Начальник цеха КИП и А / Chief of the Instrumentation Department:		З. Жалилов Z. Jalilov
NO'A va A sexi uchastka boshlig'i / Начальник участка цеха КИП и А/Supervising foreman of the Instrumentation Department:		Н. Шодиев N. Shodiyev
MTRB xizmati muhandisi / Инженер СУМТР / Engineer of The Material and technical resource management service:		С. Кадыров S. Kodirov

Ushbu texnik topshiriq o'zbek, rus va ingliz tillarida tuzilgan. Tillar o'rtasida tafovutlar bo'lsa, rus tili ustunlik qiladi. / Настоящее техническое задание составлено на узбекском, русском и на английском языках. При наличии разногласий между языками, текст на русском языке будет превалировать. / This Technical assignment is drafted in Uzbek, Russian and English languages. In case of discrepancies between the languages, the Russian language shall prevail.

